

DACIA
ALL YOU NEED

HELT NYA DACIA JOGGER





EN ANNAN SLAGS FAMILJEBIL

Den är lång som en kombi, rymlig som en minibuss och robust som en SUV. Nya Dacia Jogger lyckas med konststycket att förena det bästa från tre världar i en fem- eller sju-sitsig familjebil. Nya Jogger är flexibel, elegant och mycket bil för pengarna. En äkta Dacia helt enkelt.



BYGGD FÖR ÄVENTYR

Nya Dacia Jogger har högre markfrigång, markerade hjulhus och modulära takrails. Det är en robust bil, redo för alla slags vägar och alla äventyr i en aktiv familj. Precis som övriga bilar i den senaste Dacia-generationen har nya Jogger Y-formad ljussignatur. Halvljusen med LED ger starkare ljus vid mörkerkörning. Baktill ger de vertikalt placerade lyktorna plats för en bredare baklucka så att det är lätt

att lasta i och ur bagageutrymmet. Varför inte ge järnet och satsa på Extreme Limited Edition med blanka, svartlackade lättmetallfälgar, ytterbackspeglar och hajfensantenn. Dekaler som syns och skyddande hasplåtar i megalitgrått. Nya Dacia Jogger är designad för dig och din familj.



NYA LÄTTMETALLFÄLGAR



MODULÄRA TAKRAILS

MYCKET MER ÄN BARA FUNKTIONELL

Interiören i nya Jogger är lika funktionell som bekväm. Den breda instrumentbrädan förstärker känslan av rymlighet. Över instrumentbrädan* löper en textilremsa som ger ett rent och prydligt intryck och gör det lättare att läsa av både instrumentpanelen och multimediaskärmen ovanför. Nedtill sitter lättåtkomliga reglage till luftkonditionering och förarassistanssystem. Baksätet är oerhört flexibelt. Om du vill ha elegans och dynamik från början till slut väljer du såklart Extreme Limited Edition med röda highlights,

kromade dekorlister på dörrarna, backkamera, klimatanläggning, handsfree-kort, golvmattor på alla platser och en skyddande matta för bagageutrymmet. Helt nya Jogger – helt nya möjligheter! Allt du behöver göra är att ta vara på dem.

*beroende på version.



EN SKÖNARE RESA

Större utrymme och mer flexibilitet tack vare ett unikt sätt att se på rymlighet, med 23,1 liter praktiska förvaringsutrymmen och massor av anpassningsmöjligheter för att matcha dina behov. Tre olika multimediapaket och den senaste generationens förarassistanssystem.





KOMFORT GÅNGER 7

Nya Jogger tar hänsyn till hela familjen. Den ser till att alla har det bra, oavsett på vilken rad de åker. De skålade stolarna – justerbara framtill – gör att alla sitter bekvämt även under längre resor. Nya Jogger skiljer sig också från mängden genom att vara så rymlig och erbjuda så många välgenomtänkta detaljer. På den andra raden finns fällbara bord* med mugghållare och praktiska Isofix-fästen för bilbarnstol. Den tredje raden är mycket lätt att komma åt. Den består av två separata stolar med armstöd och generöst

med benutrymme så att även vuxna passagerare sitter väldigt bekvämt. Förvaringsutrymmena på totalt 23,1 liter är fördelade i passagerarutrymmet så att ingen blir utan. Nya Jogger ger en färdupplevelse utöver det vanliga.

*beroende på version.



SKJUTBARA BORD I BAKSÄTET

MODULARITET I EN KLASS FÖR SIG

Oavsett vad du har för planer erbjuder nya Dacia Jogger unik volym och mångsidighet, med bakre stolar som går att ta bort helt i versionen med 7 platser, ett helt baksäte som går att fälla 1/3-2/3 på den andra raden och flera konfigurationer med 2, 3, 4, 5, 6 eller 7 sittplatser. Lika mångsidig och praktisk som en schweizisk armékniv! Upplev den sköna känslan av att snabbt få med dig allt du vill, med ett bagage som rymmer upp till 1 819 liter* och en perfekt lasthöjd. Allt har utformats med familjen i åtanke. De

utdragbaraborden på rad 2, till exempel. Du kan alltid lita på att nya Dacia Jogger underlättar dina äventyr – både inne i stan och långt utanför.

*max. bagageutrymmesvolym i dm³ enligt VDA-standarden (2094 l). Version med 5 platser, med baksätet fällt.





VÄLJ HUR UPPKOPPLAD DU VILL VARA

Välj själv hur uppkopplad du vill vara. Nya Dacia Jogger finns med tre fullmatade multimediapaket. Du väljer vilket som passar dina behov bäst. Upptäck nya smarta Media Control som är inbyggd i instrumentbrädan och som du styr med din smarttelefon, Media Display med en 8-tums pekskärm och sist men inte minst Media Nav med navigering. Radio, musik, Bluetooth, USB, telefon, navigering och röststyrning. Systemet du väljer erbjuder både det nödvändiga och mängder av andra bra funktioner,

som till exempel AndroidAuto™- och Apple CarPlay™-kompatibilitet. Vill du gå steget längre innehåller Media Nav dessutom spegling av smarttelefon via wifi. Dessutom kan du njuta av 3D-ljud från Arkamys™ System med 6 högtalare fördelade i passagerarutrymmet (beroende på version).

Android Auto™ är ett varumärke som tillhör Google Inc. Apple CarPlay™ är ett varumärke som tillhör Apple Inc.



MEDIA CONTROL



MEDIA DISPLAY

TRYGGHET OCH SÄKERHET BÅDE I OCH UTANFÖR BILEN

Hos Dacia genomsyrar tanken på säkerhet allt vi gör. Nya Dacia Jogger är byggd på vår senaste bottenplatta, den har förstärkt kaross och är utrustad med den nya generationen förarstödsystem. Lugn och trygg bakom ratten.

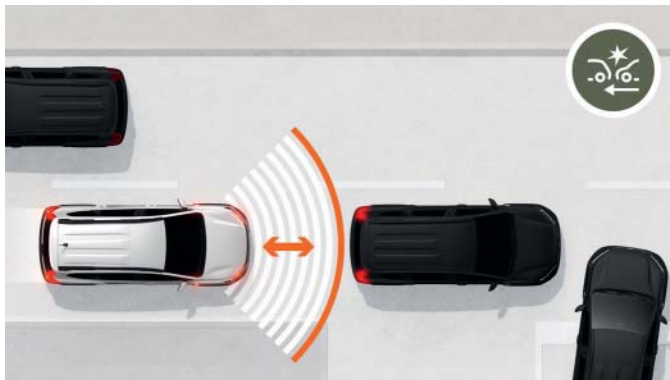

AUTOMATISK PANIKBROMSNING

Systemet är aktiverat mellan 7 och 170 km/h och utrustat med en sensor som känner av avståndet mellan din bil och framförvarande fordon. Om fordonet framför dig saktar ner eller stannar får du både en ljus- och en ljudvarning. Är du för långsam att reagera bromsar systemet automatiskt för att undvika kollision.

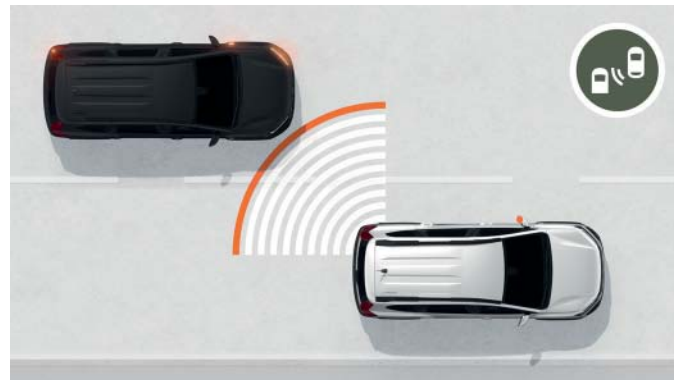

DÖDAVINKELVARNARE

Detta system är aktivt i hastigheter från 30 km/h och gör dig uppmärksam på att det finns ett fordon i din döda vinkel genom varningslampor på ytterbackspeglarna.



KROCKKUDDAR

Dacias nya krockkuddar är utrustade med dörrtryckgivare och en accelerometer som tidigt känner av sidokollisioner. Krockgardinen och sidokrockkuddarna aktiveras tidigare och ger därmed optimalt skydd för mage, bröst och huvud.



Parkeringsensorer
fram och bak



Döдавinkelvarnare



Farthållare



Starthjälp i backe



Fartbegränsare



Automatisk panikbromsning



TERRACOTTA BRUN⁽¹⁾



MOONSTONE GRÅ⁽¹⁾



SNÖVIT⁽²⁾



KOMETGRÅ⁽¹⁾



NATTSVART⁽¹⁾



IRON BLÅ⁽¹⁾⁽³⁾

MÅTT

FRAMIFRÅN

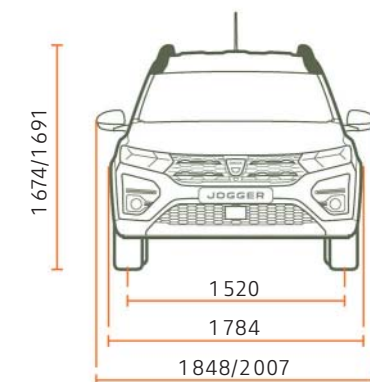

FRÅN SIDAN, 5 PLATSER

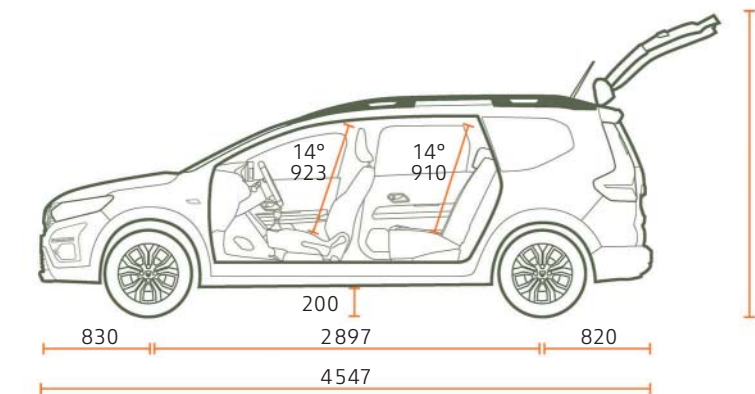

FRÅN SIDAN, 7 PLATSER

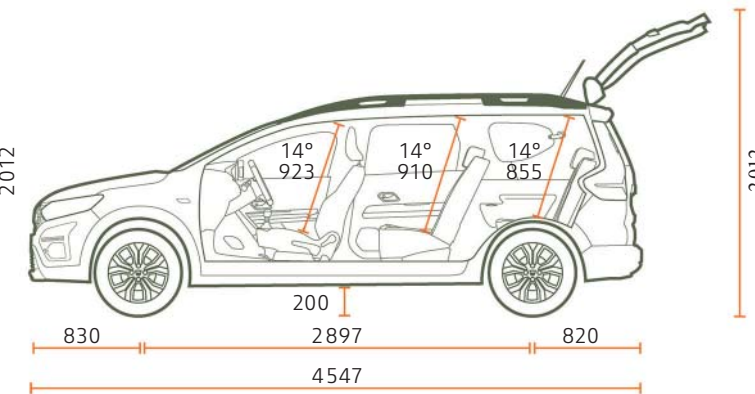

BAKIFRÅN



UPPIFRÅN, 5 PLATSER

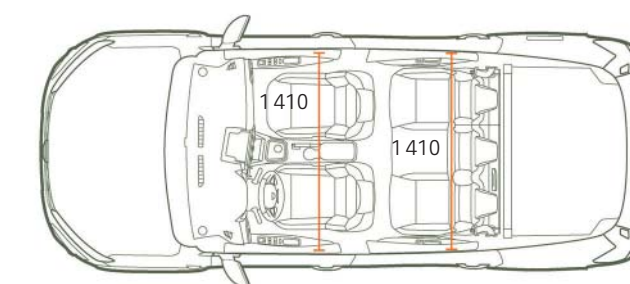

UPPIFRÅN, 7 PLATSER

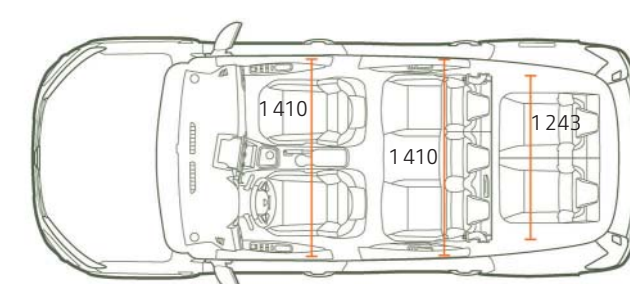

BAGAGEUTRYMMESVOLYM - (i dm³ - VDA-standard/liter)

5 PLATSER 7 PLATSER

Min. bagageutrymmesvolym - (ISO 3832-standard)	708/829	160/212
Max. bagageutrymmesvolym - (ISO 3832-standard)	1819/2094	1807/2085
Rad 2 på plats, rad 3 nedfälld	-	565/699
Rad 2 på plats, rad 3 borttagen	-	696/820

(1) Metalliclack. (2) Solidlack.
(3) Finns inte för Extreme-versionen.

DACIA JOGGER TILLBEHÖR



1.

1. COACH CYKELHÅLLARE FÖR TRE CYKLAR PÅ DRAGKROKEN - 13-POLIG
Gör allt lite enklare med den här cykelhållaren med plats för upp till tre cyklar. Perfekt för dig som ofta har med dig en eller flera cyklar eftersom du monterar den snabbt och utan verktyg på dragkroken.

2. TAKSPOILER
Gör din bil ännu sportigare.

3. FOTSTEG PÅ SIDORNA
Nu blir det superenkelt både att gå in i bilen och komma åt saker på taket. Ett smart tillbehör som dessutom får din nya Jogger att se ännu robustare ut.



2.

3.



4.

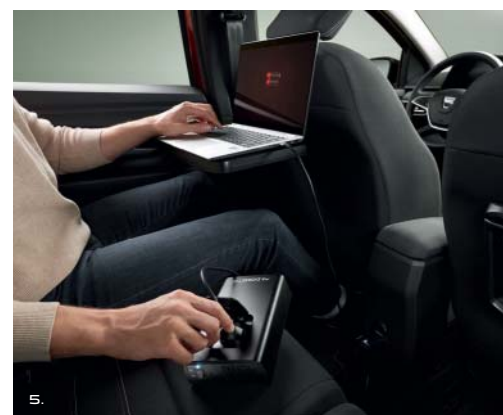

5.



7.



6.



8.



9.

4. TRÅDLÖS LADDARE FÖR SMARTTELEFON

Ett praktiskt tillbehör som underlättar vardagen genom smidig induktionsladdning. Den går att sätta fast på två sätt: på ventilationsutblåset eller på armen.

5. TRANSFORMATOR 12-220 V

Ladda alla dina elprylar med den här transformatorn: dator, drönare, elsparkcykel eller vanlig elcykel.

6. EASYFLEX MODULÄRT BAGAGESKYDD

Täcker hela bagageutrymmet så att du kan transportera stora och smutsiga saker. Skyddet har en glidskyddad yta och går att vika och anpassa efter ryggstödet på baksätet. Ett praktiskt tillbehör för både vardagssysslor och fritidsaktiviteter.

7. ARMSTÖD MED FÖRVARINGSUTRYMME OCH MUGGHÅLLARE MED SMÅFÖRVARING

Detta armstöd är justerbart i höjdlängd och går att kombinera med den halvhöga mittkonsolen för ännu högre komfort och mer förvaringsutrymme. I mugghållaren med småförvaring har du nycklar, mynt, burkar eller flaskor nära till hands.

8. GUMMIGOLVMATTOR

Skydda golvet i din bil med gummimattor med höga kanter, speciellt framtagna för din nya Jogger. De vattentäta och lättsköta mattorna går snabbt att sätta fast med de medföljande fästena. En effektiv lösning mot smuts, lera och damm.

9. DÖRRTRÖSKLAR FRAM OCH PREMIUMMATTOR I TEXTIL

Piffa till området runt dörrarna i din bil. Svart JOGGER-lack ger en exklusiv känsla. Skydda bilen med golvmattor i textil. Praktiska kvalitetsmattor som är lätta att rengöra.



KÖR, RES OCH HA DET BRA ... **DET ÄR DACIA ANDAN!**

Hos Dacia erbjuder vi praktiska och pålitliga bilar som ger mycket för pengarna. Snygg och välgenomtänkt design utan onödigt lull-lull och den mest tillförlitliga och välbeprövade tekniken ... alltsammans till ett oslagbart pris. På femton år har vi ändrat spelreglerna och vänt upp och ner på bilmaknaden. Låter det otroligt? Inte egentligen. Hur vi bär oss åt? En perfekt blandning av enkelhet, öppenhet och tillgänglighet. Från valet av modell till pris och underhåll – allt är tydligt och klart hos Dacia.

När du kör en Dacia kan du lita på att du valt rätt. Du har ju valt kvalitet, tillförlitlighet, design, komfort och framförallt, ett schysst pris. Det betyder att du kan köpa en ny bil som har allt du behöver. Sist men inte minst: att satsa på en Dacia betyder att du inte behöver lägga alla dina pengar på bilen – ni kan fortfarande åka på den där semesterresan, dottern kan få drömgitarren eller ni kan spara ihop en buffert.



**BIGGER, COOLER,
JOGGER**



Alla försiktighetsåtgärder har vidtagits för att säkerställa att detta dokument är korrekt och uppdaterat vid tiden för pressläggningen. Dokumentet har skapats utifrån prototyper och modeller som används före lansering. I enlighet med företagets kontinuerliga produktutveckling förbehåller Dacia sig rätten att när som helst ändra specifikationer, bilar och tillbehör som beskrivs och avbildas här. Dacia-återförsäljarna får meddelande om alla sådana ändringar så snabbt som möjligt. Beroende på försäljningsland kan versionerna variera, och viss utrustning kan vara otillgänglig (som standard, tillval eller tillbehör). Hör av dig till din Dacia-kontaktperson för den senaste informationen. På grund av begränsningar inom trycktekniken kan färgerna i den här broschyren avvika något från de verkliga färgerna på lack och klädsel i kupén. Med ensamrätt. Det är förbjudet att helt eller delvis, oavsett metod och format, mångfaldiga hela eller delar av den här publikationen utan att först ha inhämtat skriftligt godkännande från Dacia.

Dacia rekommenderar 

PUBLICIS - FOTORÄTTIGHETER: Ben and Martin, P. JOHALL, A. BERNIER, TWIN GROUP, © RENAULT MARKETING 3D-COMMERCE, PAGECRAN - APRIL 2022